

Návod k použití Vinotéka pro zrání vína

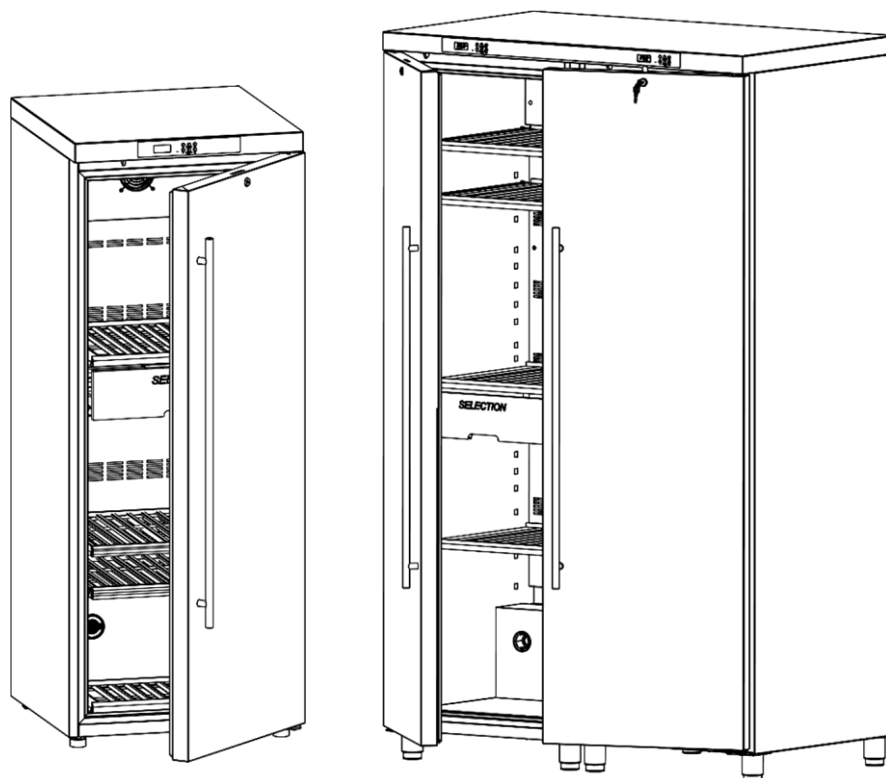

Modely: WS150, WS190, WS380

mQuvée

Lindström & Sondén AB
Havsbadsvägen 1
262 63 Ängelholm
Sweden

e-mail: info@mquvee.com

Blahopřejeme

Zakoupili jste vinotéku pečlivě vyvinutou pro dlouhodobé skladování vašeho vína.

Můžete ji také použít k přivedení vína na teplotu podávání. Stačí změnit nastavenou hodnotu teploty.

Tento spotřebič je určen výhradně pro skladování vína.

Než začnete přístroj instalovat a používat, pečlivě si přečtěte tento návod k použití a uložte jej na bezpečném místě. Pokud budete přístroj předávat další osobě, předejte spolu s ním i tento návod k použití.

Zrání vína

Úspěšné dlouhodobé skladování vína je delikátní proces. Jakákoli náhlá změna teploty, poškození kvality těsnění korku v důsledku nízké vlhkosti, vystavení světlu (zejména UV záření) nebo abnormálním vibracím mohou změnit kvalitu vína.

Doporučená teplota zrání je v rozmezí 10 až 14 °C.

Relativní vlhkost by měla být nad 50 %, nižší vlhkost by ohrozila těsnící kvalitu korku.

Příliš vysoká vlhkost poškodí etikety vašich lahví.

Jak zjistíte dále v tomto manuálu, ovládání je přednastaveno na 12 °C a 65 % relativní vlhkosti.

Tyto podmínky si však budete moci upravit podle svých potřeb.

Podávání vína

Doporučená teplota podávání bílého vína je mezi 6 a 10 °C. Červené víno se běžně podává mezi 15 a 18 °C.

Chcete-li nastavit správnou teplotu pro konkrétní víno, které budete podávat, prostudujte si prosím spolehlivou příručku podávání nebo použijte informace na etiketě vína.

Kapacita lahví

Počet lahví, které můžete uskladnit ve své vinotéce, byl vypočítán pomocí standardního počtu a rozložení polic a rozměrů lahví podle EN 62552:2013. V kapitole „Rozmístění polic“ najdete přehledné plány ukládání a také některé další možnosti, díky kterým můžete zvýšit počet polic nebo změnit jejich polohu.

VAROVÁNÍ:

Přečtěte si pozorně tyto instrukce, a to i v případě, že jste s používáním tohoto spotřebiče dobře obeznámeni.

- Vaše vinotéka byla vyrobena v souladu s mezinárodními bezpečnostními standardy (2006/95/CE). Splňuje také normy prevence a eliminace rádiového rušení (2004/108/CE).

- Výrobce si vyhrazuje právo změnit vlastnosti modelů bez předchozího upozornění.

- Některé modely nemusí obsahovat veškeré uvedené příslušenství.

1. Tento spotřebič byl navržen pro použití uvnitř a za žádných okolností by neměl být instalován venku, i kdyby byl chráněn střechou. Vystavení spotřebiče dešti a jiným povětrnostním vlivům je extrémně nebezpečné.

2. Tento spotřebič mohou používat děti starší 8 let, osoby se sníženými fyzickými, smyslovými nebo duševními schopnostmi a osoby s nedostatkem zkušeností nebo znalostí, pokud jsou pod dohledem nebo jsou poučeni o bezpečném používání spotřebiče a rozumí možným rizikům.

Děti by si se spotřebičem neměly hrát.

3. Nepokoušejte se manipulovat s vinotékou, když jste naboso nebo máte mokré ruce či nohy.

4. Důrazně doporučujeme, abyste tento spotřebič neprovozovali připojením k elektrické síti pomocí prodlužovacích nebo vícezásuvkových kabelů.

Pokud byl spotřebič instalován mezi dvě skříňky, ujistěte se, že není napájecí kabel nebezpečně skřípnutý nebo zaseklý pod těžkými předměty.

5. Nikdy netahejte za kabel nebo za přístroj, abyste odpojili kabel od elektrické zásuvky. Toto je extrémně nebezpečné.

6. Nedotýkejte se vnitřních chladicích těles; zvláště, pokud máte mokré ruce, protože tak může dojít k úrazu popálením či jiným zraněním.

7. Před jakýmkoliv čištěním či údržbou odpojte zařízení od zdroje napájení (odpojte kabel nebo vypněte hlavní jistič ve vašem domě).

8. Před likvidací vašeho starého spotřebiče nezapomeňte z bezpečnostních důvodů rozlomit nebo odstranit zámek, aby se děti nemohly při hraní zamknout uvnitř. Dále, pokud jde o nový spotřebič se zámkem, uchovávejte klíč mimo dosah malých dětí.

9. Pokud váš spotřebič nepracuje správně, přečtěte si kapitolu „Řešení problémů“, která vám může pomoci problém vyřešit.

Nepokoušejte se opravit spotřebič zásahem do vnitřních součástí.

10. Pokud je třeba vyměnit napájecí kabel, mějte na paměti, že v některých případech se připojení provádí pomocí speciálních svorek a v jiných případech je pro přístup k připojení nutné použít speciální nástroj. Tuto operaci by měl provádět pouze autorizovaný servisní technik.

11. Nepoužívejte uvnitř vinotéky žádná další elektrická zařízení, pokud nebyla doporučena k použití výrobcem.

Nepoužívejte žádné mechanické přístroje k urychlení procesu odmrazování, kromě těch doporučených výrobcem.

12. Neskladujte v zařízení výbušné látky jako aerosolové plechovky s hořlavou hnací látkou.

13. Tento spotřebič je určen k použití v domácnosti a podobných zařízeních jako jsou:

- zaměstnanecké kuchyňky v obchodech, kancelářích a dalších pracovištích;
- farmářské statky, hotely, motely a další ubytovací zařízení za účelem používání klienty;
- noclehárny typu B&B;
- catering a podobná zařízení, kde se nejedná o maloobchodní prodej.

14. Při likvidaci vysloužilého spotřebiče je třeba zajistit bezpečné odstranění plynu (cyklopentan) z těsnění a případně chladicí kapaliny R600a (isobutan) z výparníku. O způsobech bezpečné recyklace tohoto zařízení se informujte na místním obecním úřadu, na místě zpětného odběru nebo u svého prodejce. Chladicí obvod, zejména pak výparník ve spodní zadní části spotřebiče se nesmí poškodit.

15. Nezakrývejte žádným způsobem průduchy kolem spotřebiče ani jeho ventilační otvory.

Instalace

Pro zajištění správného fungování spotřebiče a nízké spotřeby energie je zásadní, aby byl spotřebič správně instalován.

Obecné podmínky

Neumisťujte spotřebič do místnosti náchylné k zatopení vodou. Chraňte ovládací panel a zadní část spotřebiče před stříkající vodou.

Ventilace

Kompresor a výparník produkují teplo a proto je třeba zajistit řádnou ventilaci. Místnosti bez zajištěné ventilace nejsou pro umístění tohoto spotřebiče vhodné. Proto by měl být instalován v místnosti s oknem, které zajišťuje dostatečnou cirkulaci vzduchu.

Pro zajištění řádné ventilace ponechte alespoň 10 cm volného prostoru mezi spotřebičem a přiléhajícím nábytkem/stěnami.

Teplota a vlhkost v místnosti

Teplota v místnosti by měla odpovídat klimatické třídě spotřebiče. Informace o klimatické třídě najdete na typovém štítku (uvnitř spotřebiče). Porovnejte prosím klimatickou třídu vašeho spotřebiče s touto tabulkou:

Značka	Klimatická třída	Teplota v místnosti
SN	Rozšířená mírná	+10 až +32 °C
N	Mírná	+16 až +32 °C
ST	Subtropická	+16 až +38 °C
T	Tropická	+16 až +43 °C
SN-T	Rozšířená mírná až tropická	+16 až +43 °C

Navzdory standardnímu rozsahu tříd bude váš spotřebič fungovat správně i v místnosti s teplotou od 0 °C.

Relativní vlhkost v místnosti by měla být mezi 50 % a 75 %. Při vlhkosti mimo tyto hodnoty se spotřebič bude snažit udržet vnitřní hodnotu vlhkosti na nastavené úrovni v závislosti na naplnění kapacity a nastavené teplotě, což má vliv na udržování teploty.

Chraňte před zdroji tepla

Umístěte spotřebič mimo dosah přímého slunečního záření a zdrojů tepla (sporák, topidla, radiátory, atd.).

Distanční lišta

Než spotřebič umístíte na své místo, měli byste nejprve nainstalovat přiloženou distanční lištu do horní části zadní stěny spotřebiče. Lehce povolte dva šroubky, nasuňte lištu a dobře utáhněte.

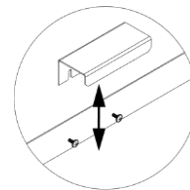

Vyrovnaní spotřebiče

Postavte přístroj na rovný suchý povrch, který je stabilní a bez vibrací.

Postavte svou vinotéku na určené místo a vyrovnejte ji pomocí nastavitelných nohou (šroubováním uvolněte nebo utáhněte). Doporučujeme použití vodováhy.

Očištění

Odstraňte veškerý vnější a vnitřní obalový materiál. Před připojením do zásuvky omyjte všechny vnitřní povrchy jemným hadříkem a mýdlovou vodou. Spotřebič může být ze začátku lehce cítit, ale zápach zmizí, jakmile se jednotka ochladí.

Elektrické připojení a uzemnění

Než zapojíte spotřebič do zásuvky, ujistěte se, že napětí uvedené na typovém štítku, který se nachází uvnitř spotřebiče, odpovídá síťovému napětí ve vaší domácnosti a že zásuvka je vybavena standardním uzemňovacím vodičem v souladu s bezpečnostními normami. Nemí-li zásuvka opatřena uzemňovacím vodičem, výrobce nepřebírá odpovědnost za jakékoli škody a/nebo zranění vzniklé používáním spotřebiče. Nepoužívejte rozdvojky nebo prodlužovací adaptéry.

Umístěte spotřebič tak, abyste měli přístup k zásuvce, do které bude zapojen.

Nedostatečný výkon

Elektrická zásuvka musí zvládnout maximální výkonové zatížení spotřebiče, které je uvedeno na typovém štítku umístěném uvnitř vinotéky.

Vinotéka

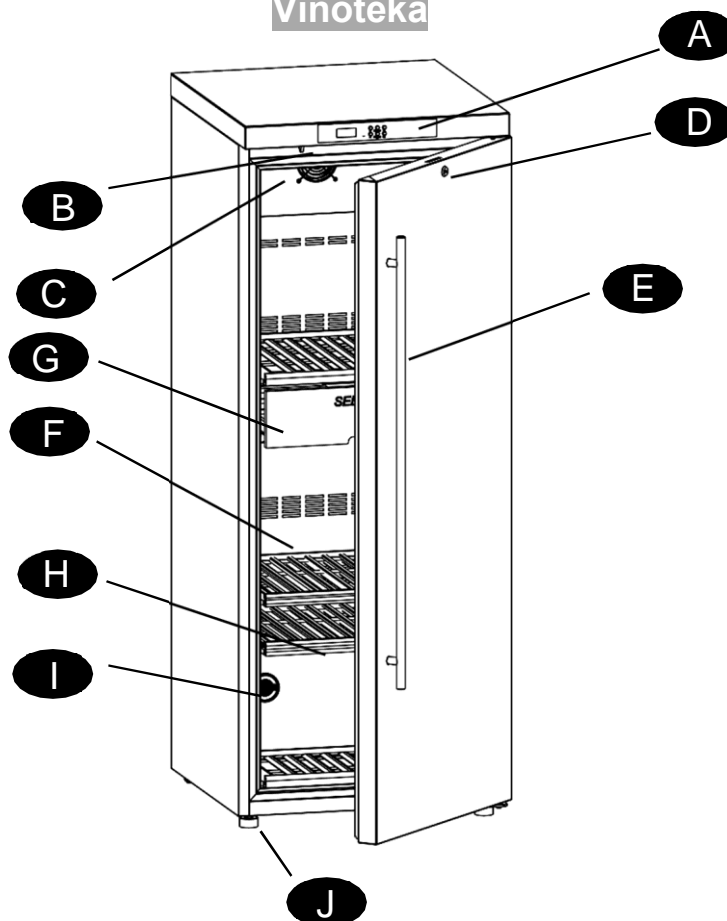

- A Ovládací panel
- B LED osvětlení
- C Ventilátor
- D Zámek dveří (*)
- E Madlo dveří
- F Police na víno

- G Výběrová zásuvka
- H Odtokový žlab
- I Uhlíkový filtr
- J Nastavitelné nohy nebo kolečka

(*) není součástí všech modelů

První spuštění vinotéky

Před prvním spuštěním vaší vinotéky si přečtěte pokyny k instalaci (viz "Instalace").

Spotřebič by neměl být spuštěn ihned po převozu

Po manipulaci s vinotékou je třeba nechat zcela usadit olej v motoru-kompresoru. Nechte vinotéku stát minimálně 2 hodiny.

Kontrola instalace filtru

Zkontrolujte, zda je uhlíkový filtr zarovnaný a zcela zasunutý na své místo. Odstraňte veškerý obalový materiál.

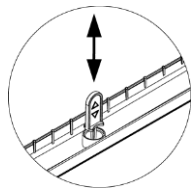
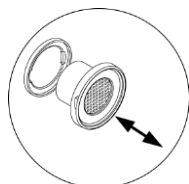

Kontrola stěrky odtokového žlabu

Odtokový žlab je vybaven čistící stěrkou. Zkontrolujte prosím, že je na svém místě.

Spuštění vaší vinotéky

Zapojte napájecí kabel do zásuvky a vyčkejte několik vteřin, než se vinotéka spustí (na displeji se zobrazí řada znamének).

Poté displej načte aktuální vnitřní teplotu a vlhkost, nebo tečku ve spodní části. V tomto případě stiskněte tlačítko Zapnutí (18) a zapnete přístroj.

Vinotéka je přednastavena na teplotu 12 °C. Teplotu můžete upravit pomocí tlačítek, viz "Ovládací panel".

Rozložení lahví

Rozložení lahví musí být v souladu s maximální nosností police. Lahve se nesmí dotýkat zadní stěny ani dveřního rámu. Váha by měla být rozložena co nejrovnoměrěji. Vyhněte se vyšší koncentraci zátěže ve vrchní nebo spodní části spotřebiče.

Výsuvné police by neměly být zatíženy více než dvěma řadami lahví. Horní řada by měla být rozložena tak, aby při vysunutí police neohrozilo, že se lahve zhroutí. Nikdy nevysouvejte zároveň víc než jednu polici.

Úspora energie a životní prostředí

Instalujte vinotéku správně

Instalujte vinotéku mimo dosah zdrojů tepla a slunečního záření, v dobře větrané místnosti.

Zavírejte dveře

Otvírejte vinotéku jen v nezbytných případech na nezbytně dlouhou dobu. Při každém otevření dojde ke ztrátě úrovně nastavené teploty a vlhkosti. Motor pak musí pracovat, aby hodnoty opět vyrovnal. Tím dochází k větší spotřebě energie.

Kontrolujte těsnění dveří

Udržujte těsnění čisté a poddajné, aby pevně doléhalo proti dveřím a efektivně zabraňovalo úniku temperovaného vzduchu.

Nastavení teploty a vlhkosti

Dodržujte doporučená nastavení. Extrémní nastavení teploty nebo vlhkosti zvýší spotřebu energie.

Péče o životní prostředí

Tento spotřebič neobsahuje žádné CFC ani HCFC. Těsnící vložka a chladivo jsou šetrné k ozónové vrstvě a mají nulový dopad na skleníkový efekt.

Obaly

Použité obaly jsou zcela vyrobeny z recyklovatelných materiálů. Po vybalení prosím nepotřebné obaly zlikvidujte v recyklačních kontejnerech nebo na sběrném místě.

Likvidace elektrických a elektronických zařízení

Elektrická a elektronická zařízení je třeba likvidovat správným způsobem. Ohledně likvidace vysloužilého spotřebiče prosím kontaktujte místní obecní úřad nebo svého prodejce. Nevyhazujte s běžným odpadem.

Ovládací panel

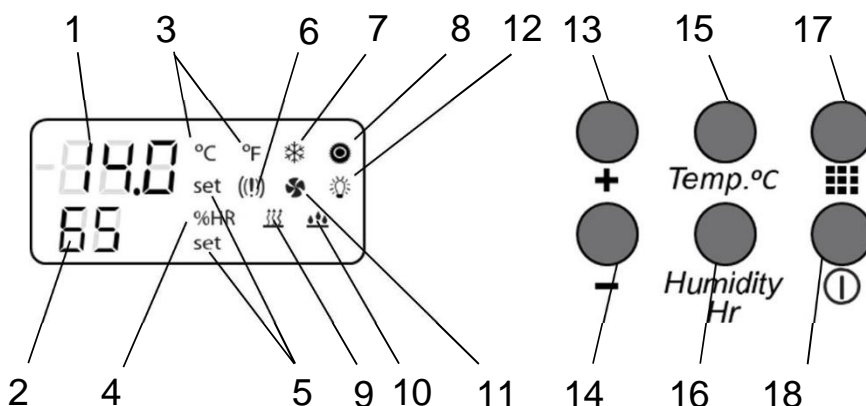

- 1- Ukazatel vnitřní teploty
- 2- Ukazatel vnitřní relativní vlhkosti
- 3- Jednotky teploty
- 4- Jednotka vlhkosti
- 5- Kontrolka změny nastavení (teplota/vlhkost)
- 6- Kontrolka výstrahy - upozornění na problém
- 7- Probíhá chlazení - kompresor pracuje
- 8- Probíhá ohřev
- 9- Probíhá odvlhčování

- 10- Probíhá zvlhčování
- 11- Ventilátor je spuštěný
- 12- LED osvětlení je zapnuté
- 13- Tlačítko ZVÝŠIT
- 14- Tlačítko SNÍŽIT
- 15- Nastavení teploty
- 16- Nastavení vlhkosti
- 17- Vyměnit uhlíkový filtr
- 18- Tlačítko Zapnutí/Vypnutí

Nastavení teploty

Vinotéka je přednastavena na 12 °C, což je běžná teplota pro zrání vína. Tuto teplotu však můžete změnit na hodnotu mezi 5 a 20 °C.

Stiskněte tlačítko Nastavení teploty (15), Ukazatel teploty (1) a Kontrolka změny nastavení (5) začnou blikat.

Nastavte teplotu na požadovanou hodnotu pomocí tlačítek ZVÝŠIT (13) nebo SNÍŽIT (14) a potvrďte volbu opětovným stisknutím tlačítka Nastavení teploty (15).

Nastavení teploty mimo rozsah vinotéky není možné.

Pokud není nastavení změněno během 30 vteřin, zobrazené hodnoty se vrátí na původní nastavení a Kontrolka změny nastavení (5) zhasne.

Pokud není nové nastavení potvrzeno do 30 vteřin, ovládací panel přijme nové nastavení a vrátí se do režimu zobrazení aktuálních hodnot.

Nastavení vlhkosti

Vinotéka je v přednastavena na 65 %. Pro zachování těsnící kvality korku a zabránění znehodnocení vinět by vnitřní vlhkost měla být mezi 60 a 75 %. Vlhkost však můžete nastavit v hodnotách mezi 50 % a 75 %. Spotřebič bude pracovat na dosažení nastavených hodnot vnitřní vlhkosti. Při nastavování vlhkosti berte prosím na vědomí, že je potřeba počítat s tolerancí 10 % v závislosti na využití kapacitě vinotéky a hodnotách teploty a vlhkosti vzduchu v místnosti.

Stiskněte tlačítko Nastavení vlhkosti (16), Ukazatel vlhkosti (2) a Kontrolka změny nastavení (5) začnou blikat.

Nastavte vlhkost na požadovanou hodnotu pomocí tlačítek ZVÝŠIT (13) nebo SNÍŽIT (14) a potvrďte volbu opětovným stisknutím tlačítka Nastavení vlhkosti (15).

Nastavení vlhkosti mimo rozsah vinotéky není možné.

Pokud není nastavení změněno během 30 vteřin, zobrazené hodnoty se vrátí na původní nastavení a Kontrolka změny nastavení (5) zhasne.

Pokud není nové nastavení potvrzeno do 30 vteřin, ovládací panel přijme nové nastavení a vrátí se do režimu zobrazení aktuálních hodnot.

Poznámka: Hodnoty zobrazené na displeji jsou skutečné hodnoty teploty a vlhkosti uvnitř vinotéky.

Efekt nových nastavení bude záviset na úrovni naplnění kapacity vinotéky a podmínkách okolního prostředí. Je proto třeba vyčkat, dokud se nově nastavené hodnoty nestabilizují.

Tento spotřebič byl vyroben jako vinotéka pro zrání vína. Lze jej také použít jako vinotéku pro podávání vína. Stačí přenastavit vnitřní hodnoty dle vašich potřeb. Obecně platí, že bílé víno by mělo být podáváno při teplotě okolo 6 – 10 °C a červené víno okolo 15 – 18 °C.

Vzhledem k hlavnímu účelu vinotéky pro zrání vína berte prosím na vědomí, že změny teplot nastupují pomalu. Dosažení ideální teploty pro podávání vína může tedy trvat delší dobu v závislosti na výše zmíněných podmínkách.

Údržba vinotéky

Před jakýmkoliv čištěním odpojte zařízení ze zdroje napájení (vytažením zástrčky ze sítě nebo vypnutím hlavního jističe). Před čištěním vnitřku nebo v případě, že potřebujete vinotéku přemístit, vyjměte nejprve všechny lahve.

VAROVÁNÍ: Těleso chladicího oběhu se nesmí poškodit.

Čištění a údržba

Vnitřek vinotéky je třeba pravidelně čistit. Používejte pouze jemný hadřík vodu a jemný mýdlový prostředek. Nepoužívejte čističe na bázi abraziv, acetonu, lihu nebo alkoholu.

Po umytí dobře opláchněte čistým hadříkem a vodou a otřete dosucha čistým měkkým hadříkem.

Vyčištěnou vinotéku pak můžete znovu zapnout dle instrukcí v kapitole "První spuštění vinotéky".

Výměna uhlíkového filtru

Pro zachování adekvátní kvality vnitřního prostředí je třeba každý rok vyměnit uhlíkový filtr (I).

Vytáhněte starý filtr z držáku a opatrně zasuňte nový filtr do drážek.

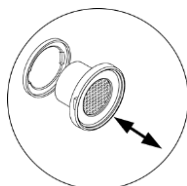

Originální filtry můžete zakoupit u svého prodejce.

Když je čas na výměnu filtru, displej zobrazí zprávu „FIL“. Při této zprávě stačí stisknout libovolné tlačítko pro zastavení zvukové výstrahy, vyměnit filtr a stisknutím tlačítka Filtr (17) vynulovat počítadlo filtru. Výchozí odpočet je 365 dní, ale lze jej změnit stisknutím tlačítka Filtr po 3 sekundy a poté zvýšením nebo snížením počtu dní pomocí tlačítek Zvýšit a Snížit (13/14). Dalším stisknutím tlačítka Filtr opustíte režim nastavení. Nastavení odpočtu na 0 dní deaktivuje funkci výstrahy filtru.

Čištění kondenzátoru

Jednou ročně je vhodné očistit zadní mřížku - kondenzátor. Můžete jej vysát nebo použít měkký kartáč.

Tím se udrží nízká úroveň spotřeby energie.

Když se nepoužívá

Nebudete-li přístroj delší dobu používat, odpojte zástrčku ze sítě a nechte dveře otevřené, aby se zabránilo tvorbě plísní a nepříjemných zápachů.

Zkontrolujte, zda je odtokový žlab (H) čistý. V případě potřeby odstraňte veškerou vodu houbou a vyčistěte odtokový žlab pomocí dodané stěrky.

Rozložení polic

Standardní rozložení

Na následujících nákresech naleznete příklad regálového uspořádání, které vám umožní s dodanými policemi a standardním rozměrem lahví (EN62552:2013) dosáhnout deklarované kapacity vaší vinotéky.

Model 150	Model 190	Model 190 dvoudveřový
Kapacita 138 lahví	Kapacita 237 lahví	Kapacita 237 + 237 lahví
2 pevné police	3 pevné police	3 + 3 pevné police
1 výsuvná police	2 výsuvné police	2 + 2 výsuvné police
1 výběrová zásuvka	1 výběrová zásuvka	1 + 1 výběrová zásuvka

F- Pevná
C- Výsuvná
T- Zásuvka

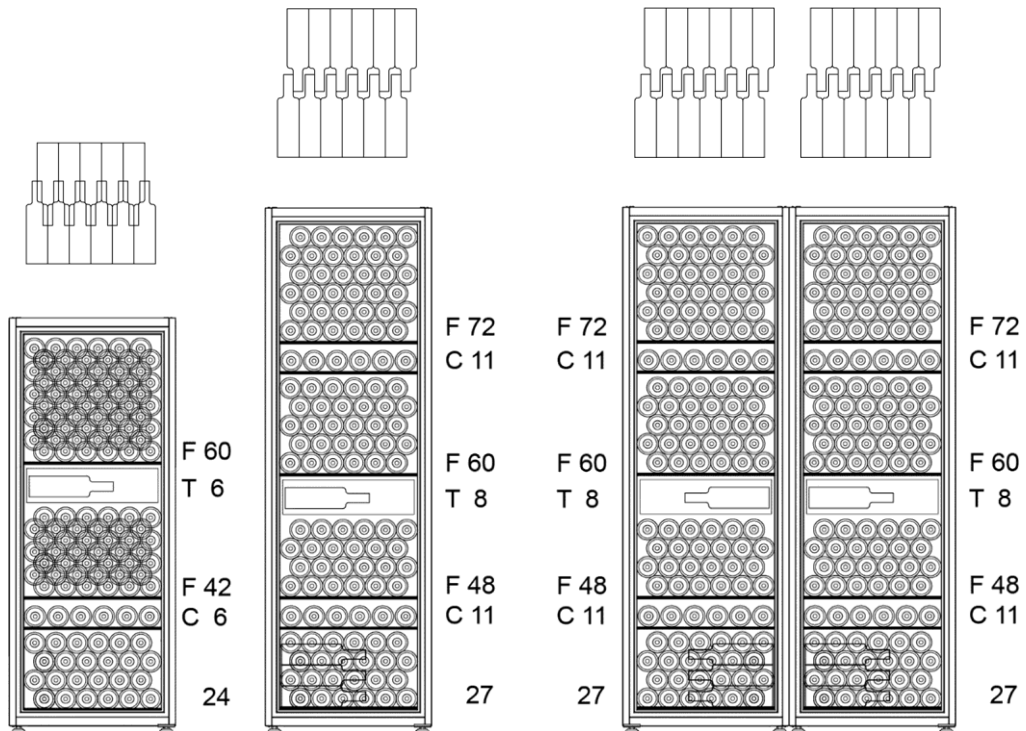

Alternativní rozložení

Můžete si také dokoupit další police u vašeho prodejce a zvýšit tím flexibilitu vašeho spotřebiče. Zde nabízíme několik příkladů.

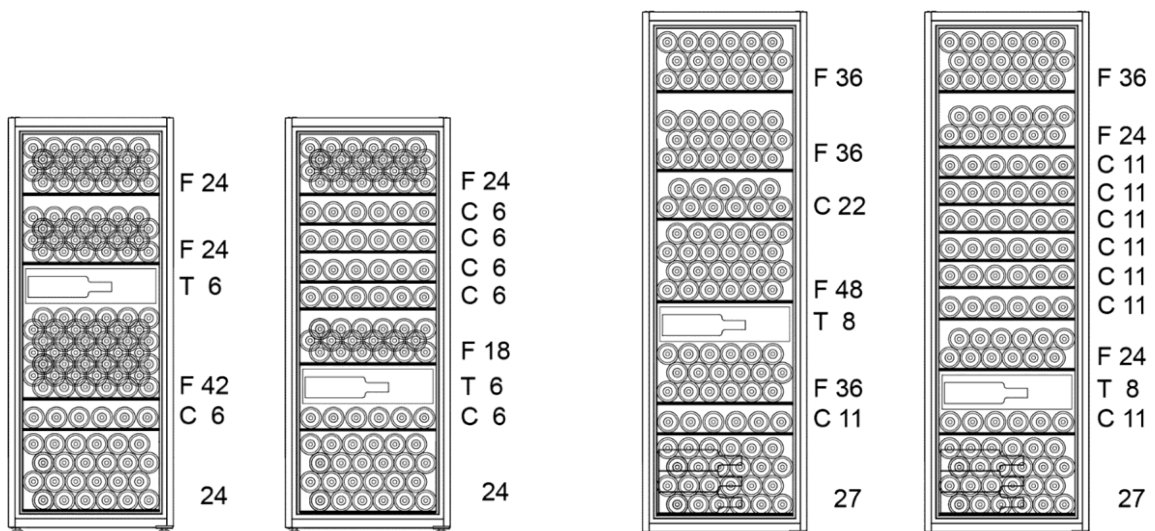

Instalace konzolí pro pevné police

Zarovnejte spony konzole s vybranými nástěnnými úchyty, zatlačte zadní část konzole (A) dolů, aby se spona zcela zasunula do úchyty. Opakujte s přední sponou (B).

Ujistěte se, že je konzole bezpečně připevněna k boční stěně.

Vyjmutí konzolí pro pevné police

Vytáhněte přední část konzole směrem nahoru, dokud se spona neuvolní z úchyty. Opakujte se zadní sponou.

Instalace pevných polic

Ujistěte se, že jsou do konzolí vloženy tlumiče vibrací, zasuňte polici nad konzoli a posadte ji na tlumiče tak, aby pevně dosedla a neklouzala dopředu.

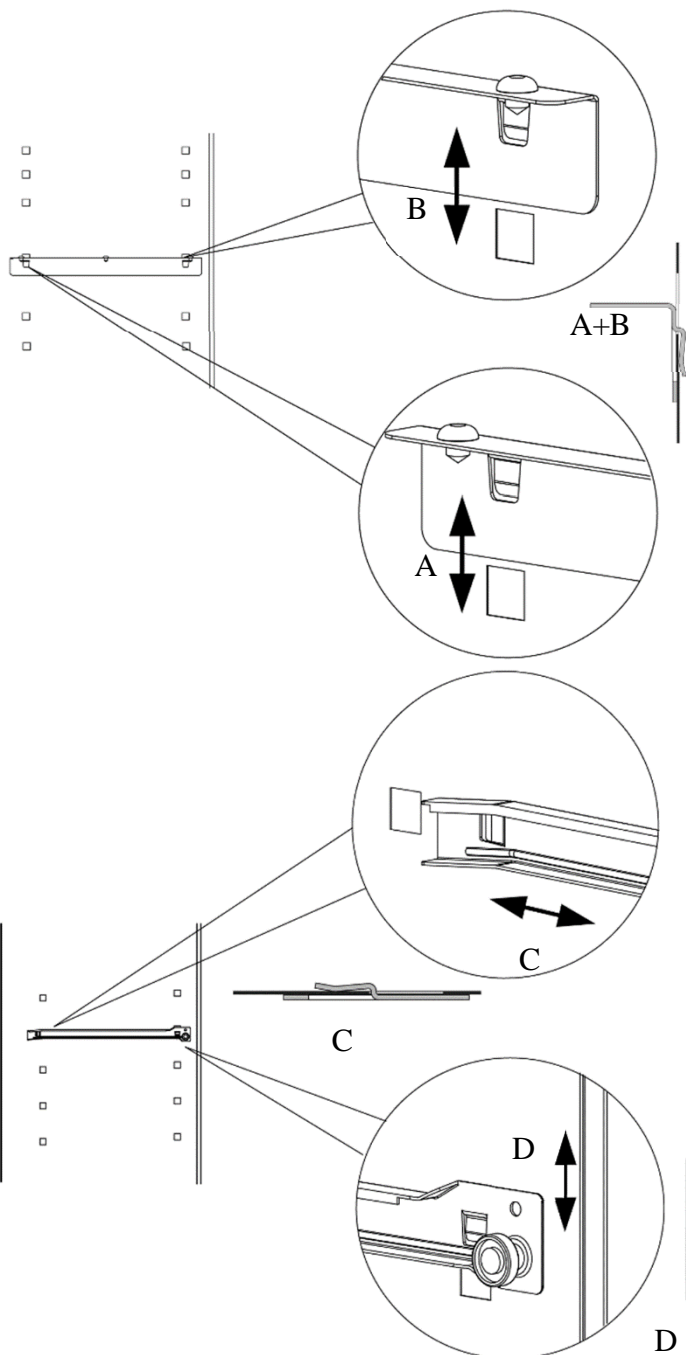
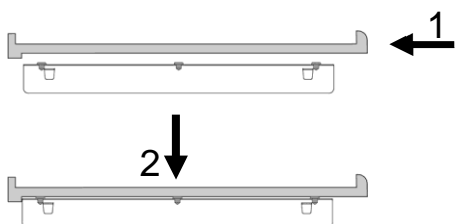

Instalace konzolí pro výsuvné police

Zarovnejte zadní sponu konzole s vybraným nástěnným úchytem a zatlačte sponu zcela do úchyty (C). Zarovnejte přední sponu s úchytem a zcela ji zatlačte (D).

Ujistěte se, že je konzole bezpečně připevněna k boční stěně.

Vyjmutí konzolí pro výsuvné police

Vytáhněte přední část konzole směrem nahoru, dokud se spona neuvolní z úchyty. Vytáhněte zadní sponu směrem k sobě.

Instalace výsuvné police

Umístěte pojezd police do otvoru konzole nad její pojezd a zatlačte, aby police zajela dozadu.

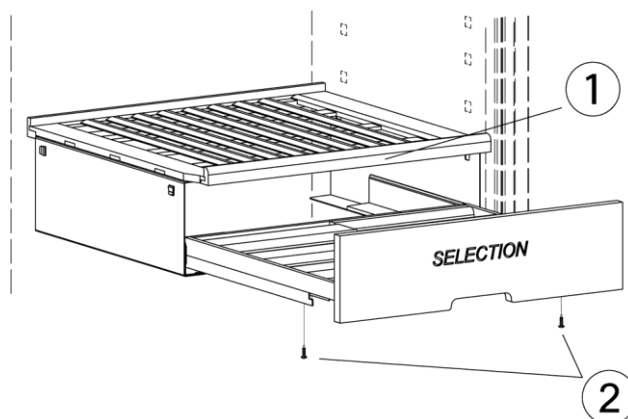
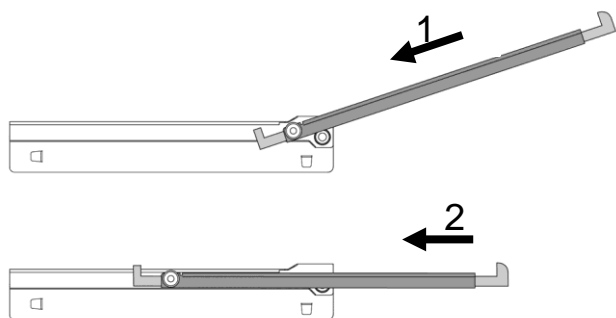

Vyjmutí Výběrové zásuvky (Selection)

Vyjměte všechny lahve ze zásuvky a z vrchní police (1).

Vyjměte polici (1) z konzolí.

Zcela otevřete zásuvku a vyšroubujte dva spodní šrouby (2).

Zatáhněte za zásuvku a vytáhněte ji z kolejnič.

Vyjmutí konzolí pro zásuvku

Vytáhněte přední část konzole směrem nahoru, dokud se spona neuvolní z úchyty (A), vytáhněte zadní sponu směrem k sobě (B).
Opakujte na druhé straně.

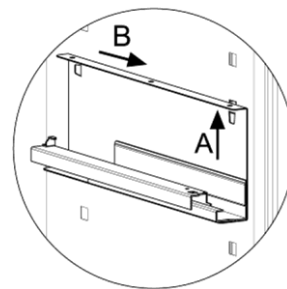

Instalace konzolí pro zásuvku

Zarovnejte zadní sponu konzole s vybraným nástěnným úchytem a zatlačte sponu zcela do úchyty (C). Zarovnejte přední sponu s úchytem a zcela ji zatlačte (D).
Ujistěte se, že je konzole bezpečně připevněna k boční stěně.

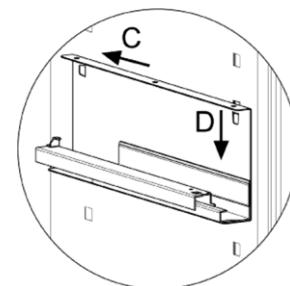

Vložení zásuvky do kolejnic

Umístěte zásuvku na kolejnice a zatlačte ji dozadu.

Znovu vysuňte zásuvku i s výsuvnou částí kolejnic a zajistěte pomocí dvou kotvicích šroubů (2).

Ujistěte se, že jsou do konzolí police vloženy tlumiče vibrací, zasuňte polici (1) nad konzoli a posadte ji na tlumiče tak, aby pevně dosedla a neklouzala dopředu.

Váhové limity polic

Typ police	Pevná	Výsuvná	Zásuvka
Model 150	86 kg	15 kg	12 kg
Model 190	95 kg	30 kg	12 kg
Model 190 dvoudveřový	95 kg	30 kg	12 kg

Průvodce odstraněním potíží

LED světlo se nerozsvítí při otevření dveří

Možná příčina:

- Zástrčka není správně zasunuta do elektrické zásuvky, kabel je příliš napnutý;
- V domě nefunguje elektřina.

Vinotéka dostatečně nechladí nebo kompresor neustále běží

Možná příčina:

- Dveře se správně nedovírají nebo je poškozené těsnění;
- Dveře se často otevírají;
- Podmínky instalace nejsou dodrženy.

Spotřebič vydává příliš mnoho hluku

Možná příčina:

- Spotřebič není správně vyrovnán;
- Spotřebič byl instalován mezi předměty, které vibrují a vydávají hluk;
- Podmínky instalace nejsou dodrženy;
- Vnitřní ventilátor je blokován a neběží volně;
- Je to hluk vydávaný chladičem proudícím oběhem, který se objevuje, i když je kompresor vypnutý (nejedná se o závadu).

Zadní stěna uvnitř vinotéky je pokryta námrazou nebo kapičkami vody

- To znamená, že zařízení pracuje správně.

Na dně vinotéky je voda

Možná příčina:

- Odtokový žlab může být ucpaný.

Určité množství vody ve žlabu je normální. Tím je zajištěno správné udržování vlhkosti v zařízení.

Pokud po kontrole výše uvedených příčin vinotéka nefunguje nebo problém přetrvává, kontaktujte prosím nejbližší servisní středisko a sdělte typ poruchy, model spotřebiče a sériové číslo. Tyto informace naleznete na typovém štítku umístěném uvnitř spotřebiče.

Nikdy nekontaktujte neautorizované servisy a nepřijímejte neoriginální náhradní díly.

Alarm a výstražné zprávy

Ovládací panel rozsvítí výstražnou kontrolku a zobrazí výstražnou zprávu v případě, že nastane nečekaný stav. Výstražná zpráva se zobrazuje střídavě s ukazatelem vnitřní teploty, dokud podmínky spuštění alarmu nepominou.

Výstražný alarm lze ztlumit stisknutím jakéhokoliv tlačítka
O významu výstražné zprávy a postupu vyřešení situace se dočtete v následující tabulce:

Zpráva	Význam alarmu	Řešení
dA	Otevřené dveře	Zavřete dveře. Pokud potřebujete mít dveře otevřené kvůli nakládání/vykládání vína, můžete alarm vypnout stisknutím libovolného tlačítka. Po zavření dveří by výstraha měla zhasnout.
FIL	Vyměnit filtr	Vyměňte uhlíkový filtr a obnovte odpočet stisknutím tlačítka Filtr (17) viz kapitola "Údržba vinotéky". Tato výstraha nijak neovlivňuje ostatní chod vinotéky.
HA	Vysoká teplota	Vinotéka není schopná dosáhnout požadované teploty. Zkontrolujte, zda je správně instalována a klima v místnosti odpovídá klimatické třídě, viz kapitola "Instalace". Tato zpráva se může zobrazit také po přenastavení hodnot teploty či vlhkosti; poté, co byly dlouho otevřeny dveře či bylo výrazně změněno množství uložených lahví.
LA	Nízká teplota	Stiskněte libovolné tlačítko pro ztlumění alarmu a vyčkejte několik hodin, dokud se stav nevyrovná. Pokud nejste schopni sami problém vyřešit, kontaktujte svého prodejce.
HHA	Vysoká vlhkost	Vinotéka není schopná dosáhnout bezpečné hodnoty vlhkosti. Zkontrolujte, zda je správně instalována a klima v místnosti odpovídá klimatické třídě, viz kapitola "Instalace". Tato zpráva se může zobrazit také po přenastavení hodnot teploty či vlhkosti; poté, co byly dlouho otevřeny dveře či bylo výrazně změněno množství uložených lahví.
HLA	Nízká vlhkost	Stiskněte libovolné tlačítko pro ztlumění alarmu a vyčkejte několik hodin, dokud se stav nevyrovná. Pokud nejste schopni sami problém vyřešit, kontaktujte svého prodejce.
P1	Porucha senzoru teploty	Kontaktujte svého prodejce. S touto poruchou vinotéka nebude fungovat.
P3	Porucha senzoru vlhkosti	Kontaktujte svého prodejce. S touto poruchou nebude fungovat regulace vlhkosti.